



Catalogue
2024



Les embrayages

 **04 70 67 49 68**

POLYCAR CONCEPT SPORT - 9 avenue du Stade 03320 LURCY LEVIS
04 70 67 49 68 - contact@polycarconceptsport.eu
SIRET 50846179500025 - RCS CAEN - APE 2932Z - FR63508461795
WWW.POLYCARCONCEPTSPORT.EU

tarifs susceptibles de modification sans préavis

réfection disque embrayage à patins

à partir de votre disque d'embrayage usagé : changement patins et rivets

3 Patins



4 Patins



5 Patins



6 Patins



GREMB3 : 3 patins
98.33 € ht - **118.00 € ttc**

GREMB4 : 4 patins
116.08 € ht - **139.30 € ttc**

GREMB5 : 5 patins
133.83 € ht - **160.60 € ttc**

GREMB6 : 6 patins
151.58 € ht - **181.90 € ttc**

Patin BHK-U05-06 pour disque embrayage

Ref	Epaisseur du patin	Prix HT	Prix TTC
GR110.280HK	2.8 mm	13.08	15.70
GR118.300HK	3.0 mm		
GR125.320HK	3.2 mm		
GR140.360HK	3.6 mm		
GR150.380HK	3.8 mm		
GR156.400HK	4.0 mm		
GR173.440HK	4.4 mm		
GR187.480HK	4.8 mm		



Patin BHC U02-04 pour disque embrayage

Ref	Epaisseur du patin	Prix HT	Prix TTC
GR110.280HC	2.8 mm	13.08	15.70
GR118.300HC	3.0 mm		
GR125.320HC	3.2 mm		
GR140.360HC	3.6 mm		
GR156.400HC	4.0 mm		
GR187.480HC	4.8 mm		

Patin BHKC court pour disque embrayage



Ref	Epaisseur du patin	Prix HT	Prix TTC
GR110.280BHKC	2.8 mm	13.08	15.70
GR118.300BHKC	3.0 mm		
GR125.320BHKC	3.2 mm		
GR140.360BHKC	3.6 mm		
GR150.380BHKC	3.8 mm		
GR156.400BHKC	4.0 mm		
GR173.440BHKC	4.4 mm		
GR187.480BHKC	4.8 mm		

Pour toutes marques : AP RACING, TILTON, HELIX, SACHS, SFA, BLACK DIAMOND, BRATEX, QUICK MASTER, XTREME CLUTCH, REDSPEC ...

Matrice pour montage rivet sur étai
Ref : KL01815
72.96 HT - **87.55 € TTC l'unité**

Rivet pour patin d'embrayage
Ref : RV940835
0.92 HT - **1.10 € TTC l'unité**





Disque d'embrayage à patins - métal fritté



Type de boîte	Ferrari	BMW	PSA (BE)	He-wland / Ford / X-Trac	ML / VL / Toyota	Renault UN1	SADEV / FORD	AUDI / VW	Honda	Renault JC / JB													
Nb de dents	10	10	10	10	17	18	20	21	21	26	21	21	22	23	24	24	26	26					
ø extérieur du pignon à queue	0,875"	1"	1,125"	29mm	20 mm	21,1mm	0,875"	0,92"	24,5 mm	22	24mm	29mm	1"	1"	0,8"	1"	22 mm	1,16"					
ø 184	3 patins ø184 7,11mm AP RACING CP8300	Ref	A001	A002	A004	A008	A017	A019	A026	A029				A030	A033	A034	A036H	A037	A038	A043	A040		
		Prix ht	235,00 €										235,00 €										
		Prix ttc	282,00 €										282,00 €										
	3 patins ø184 8/7,2mm TTV RACING TTV-3-184	Ref	A001	A002	A004	A008	A017	A019	A026	A029					A030	A033	A034	A036H	A037	A038	A043	A040	
		Prix ht	163,00 €	163,00 €	163,00 €	163,00 €	163,00 €	163,00 €	163,00 €	163,00 €	163,00 €				163,00 €	163,00 €	163,00 €	163,00 €	163,00 €	163,00 €	163,00 €	163,00 €	163,00 €
		Prix ttc	195,60 €	195,60 €	195,60 €	195,60 €	195,60 €	195,60 €	195,60 €	195,60 €	195,60 €				195,60 €	195,60 €	195,60 €	195,60 €	195,60 €	195,60 €	195,60 €	195,60 €	195,60 €
	4 patins ø184 7,11mm AP RACING CP8400	Ref	A001	A002	A004	A008	A017	A019	A026						A030			A036H	A037	A038		A040	
		Prix ht	274,17 €										274,17 €										
		Prix ttc	329,00 €										329,00 €										
	4 patins ø184 8/7,2mm TTV RACING TTV-4-184	Ref	A001	A002	A004	A008	A017	A019	A026	A029					A030	A033	A034	A036H	A037	A038	A043	A040	
		Prix ht	187,58 €	187,58 €	187,58 €	187,58 €	187,58 €	187,58 €	187,58 €	187,58 €					187,58 €	187,58 €	187,58 €	187,58 €	187,58 €	187,58 €	187,58 €	187,58 €	187,58 €
		Prix ttc	225,10 €	225,10 €	225,10 €	225,10 €	225,10 €	225,10 €	225,10 €	225,10 €					225,10 €	225,10 €	225,10 €	225,10 €	225,10 €	225,10 €	225,10 €	225,10 €	225,10 €
6 patins ø184 7,11mm AP RACING CP 8600	Ref			A004													A036H			A043	A040		
	Prix ht	274,17 €										274,17 €											
	Prix ttc	329,00 €										329,00 €											
6 patins ø184 5,6mm TTV RACING TTV-6-184	Ref			A004										A043			A036H			A043	A040		
	Prix ht	233,33 €										219,17 €											
	Prix ttc	280,75 €										263,00 €											

ø 200	4 patins amorti 7,6 mm AP RACING CP4814	Ref															21			19		
		Prix ht																494,17 €			318,33 €	
		Prix ttc																593,00 €			382,00 €	
	4 patins rigide 7,62 mm AP RACING CP5214	Ref																				
		Prix ht	Nous consulter																			
		Prix ttc	Nous consulter																			
	4 patins rigide 7,6 mm TTV RACING TTV-4R-200	Ref							14	20								17				
		Prix ht							187,58 €	187,58 €								187,58 €				
		Prix ttc							225,10 €	225,10 €								225,10 €				
	6 patins amorti 8,9 mm AP RACING CP4816	Ref																				
		Prix ht	Nous consulter																			
		Prix ttc	Nous consulter																			
6 patins rigide 8,9mm AP RACING CP5216	Ref																					
	Prix ht	Nous consulter																				
	Prix ttc	Nous consulter																				
6 patins rigide 7,6mm TTV RACING TTV-6R-200	Ref							20									15					
	Prix ht							210,92 €									210,92 €					
	Prix ttc							253,10 €									253,10 €					

ø 215	4 patins amorti 7,62 mm AP RACING CP5354	Ref																				
		Prix ht	Nous consulter																			
		Prix ttc	Nous consulter																			
	4 patins rigide 8mm TTV RACING TTV-4R-215	Ref	1	2	3	4	5	6	7	8	9	10	11	12	13	14	15	16	17	18		
		Prix ht	181,83 €	181,83 €	181,83 €	181,83 €	181,83 €	181,83 €	181,83 €	181,83 €	181,83 €	181,83 €	181,83 €	181,83 €	181,83 €	181,83 €	181,83 €	181,83 €	181,83 €	181,83 €	181,83 €	
		Prix ttc	218,20 €	218,20 €	218,20 €	218,20 €	218,20 €	218,20 €	218,20 €	218,20 €	218,20 €	218,20 €	218,20 €	218,20 €	218,20 €	218,20 €	218,20 €	218,20 €	218,20 €	218,20 €	218,20 €	
	6 patins rigide 8mm TTV RACING TTV-6R-215	Ref	1	2	3	4	5	6	7	8	9	10	11	12	13	14	15	16	17	18		
		Prix ht	210,92 €	210,92 €	210,92 €	210,92 €	210,92 €	210,92 €	210,92 €	210,92 €	210,92 €	210,92 €	210,92 €	210,92 €	210,92 €	210,92 €	210,92 €	210,92 €	210,92 €	210,92 €		
		Prix ttc	253,10 €	253,10 €	253,10 €	253,10 €	253,10 €	253,10 €	253,10 €	253,10 €	253,10 €	253,10 €	253,10 €	253,10 €	253,10 €	253,10 €	253,10 €	253,10 €	253,10 €	253,10 €		



CP8300 - TTV-3-184



CP8400 - TTV-4-184



CP8600 - TTV-6-184



CP4814



CP5214 - TTV-4R-200



CP4816



CP5216 - TTV-6R-200



CP5354



TTV-4R-215



TTV-6R-215

AP RACING		Type de boîte	Ferrari	BMW	PSA (BE)	He-wland / Ford / X-Trac	Renault UN1	SADEV / FORD	AUDI / VW	HONDA	Renault JC / JB							
Nb de dents		10	10	10	10	17	18	20	21	21	22	23	24	24	26	26		
ø extérieur du pignon à queue		0,875"	1"	1,125"	1,25"	29mm	20 mm	21,1mm	0,875"	24mm	29mm	1"	1"	0,8"	1"	22 mm	1,16"	
ep 2,63 mm	CP3407 (moyeu long)	Ref	37	57	4	-	8	-	53	26	63	61	-	36	51	-	56	40
		Prix HT	316,67 €	316,67 €	316,67 €		316,67 €		316,67 €	316,67 €	316,67 €		316,67 €	316,67 €		316,67 €	316,67 €	
		Prix TTC	380,00 €	380,00 €	380,00 €		380,00 €		380,00 €	380,00 €	380,00 €		380,00 €	380,00 €		380,00 €	380,00 €	
	CP3414 (moyeu court)	Ref	30	-	20	37	25	43	36	18	21	27	40	10	-	32	50	19
		Prix HT	245,83€		245,83€	245,83€	245,83€	245,83€	245,83€	245,83€	245,83€	245,83€	245,83€	245,83€		245,83€	245,83€	245,83€
		Prix TTC	295,00 €		295,00 €	295,00 €	295,00 €	295,00 €	295,00 €	295,00 €	295,00 €	295,00 €	295,00 €	295,00 €		295,00 €	295,00 €	295,00 €

standard	ø 184 mm - ep 2,63 mm	CP2012 (moyeu long)	Ref	208	164	117	174	199	184	205	166	161	191	192	165	167	154	216	171
			Prix HT	204,17 €	204,17 €	204,17 €	204,17 €	204,17 €	204,17 €	204,17 €	204,17 €	204,17 €	204,17 €	204,17 €	204,17 €	204,17 €	204,17 €	204,17 €	204,17 €
Prix TTC	245,00 €	245,00 €	245,00 €	245,00 €	245,00 €	245,00 €	245,00 €	245,00 €	245,00 €	245,00 €	245,00 €	245,00 €	245,00 €	245,00 €	245,00 €	245,00 €	245,00 €	245,00 €	245,00 €
moyeu décalé FORD	ø 184 mm - ep 2,63 mm	CP2012 (moyeu court)	Ref	-	-	169	172	244	-	-	179	-	240	220	178	-	210	-	173
			Prix HT			204,17 €	204,17 €	204,17 €			204,17 €		204,17 €	204,17 €	204,17 €		204,17 €		204,17 €
Prix TTC			245,00 €	245,00 €	245,00 €			245,00 €			245,00 €		245,00 €	245,00 €	245,00 €		245,00 €		245,00 €
moyeu décalé FORD	ø 184 mm - ep 2,63 mm	CP2567 (moyeu long)	Ref	-	35	15	-	29	-	-	7	33	-	41	23	37	-	-	11
			Prix HT		0,00 €	269,17 €		269,17 €			269,17 €	269,17 €		0,00 €	269,17 €	0,00 €			
Prix TTC				323,00 €		323,00 €			323,00 €	323,00 €		323,00 €		323,00 €				323,00 €	
moyeu décalé FORD	ø 184 mm - ep 2,63 mm	CP2567 (moyeu court)	Ref	-	36	16	-	30	-	-	8	34	-	42	24	38	-	-	12
			Prix HT		0,00 €	269,17 €		269,17 €			269,17 €	269,17 €		0,00 €	269,17 €	0,00 €			
Prix TTC				323,00 €		323,00 €			323,00 €	323,00 €		323,00 €		323,00 €				323,00 €	



CP3407



CP3414



CP2012



CP2567



QM14713



	Épaisseur 2.6 mm	moyeu long			moyeu court			équivalence AP		
		Nb de dents	ø ext can	Ref	Prix HT	Prix TTC	Ref	Prix HT	Prix TTC	moyeu long
AUDI	23	23,80mm	QM02128	130,33 €	156,40 €	QM02127	130,33 €	156,40 €		
		20,60mm	QM02125	130,33 €	156,40 €	QM02124	130,33 €	156,40 €	CP2012-167	
BMW	10	29mm	QM04229	120,25 €	144,30 €	QM04232	120,25 €	144,30 €	CP2012-199	CP2012-244
		35 mm	QM05065	140,42 €	168,50 €	QM05070	140,42 €	168,50 €		
		28,60mm	QM02712	140,42 €	168,50 €	QM02009	140,42 €	168,50 €		
CHEVROLET	26	28,68mm	QM09763	130,33 €	156,40 €	QM09764	130,33 €	156,40 €		
FORD / SADEV	23	25,40mm	QM02016	120,25 €	144,30 €	QM02015	120,25 €	144,30 €	CP2012-165	CP2012-178
						QM14713	180,67 €	216,80 €	Épaisseur 6.35 mm	
MERCEDES	26	28,68mm	QM02701	130,33 €	156,40 €	QM02700	130,33 €	156,40 €		
MITSUBISHI	23	25,40mm	QM02731	130,33 €	156,40 €	QM02732	130,33 €	156,40 €		
NISSAN S13-S14-S15-Skyline-Gti-R Mfi	24	25,40mm	QM02710	130,33 €	156,40 €	QM02709	130,33 €	156,40 €	CP2012-154	CP2012-210
OPEL Kadett - Manta - Ascona - 1900 - 2,0 - 2,2 - 2,4	14	22,25mm	QM02713	120,25 €	144,30 €	QM02714	120,25 €	144,30 €		
RENAULT boîte UN1	21	24 mm	QM21184GR	151,67 €	182,00 €				CP2012-161	
SAAB	14	25,10mm	QM02014	120,25 €	144,30 €	QM02010	120,25 €	144,30 €	CP2012-184	
		19,50mm	QM02011	120,25 €	144,30 €	QM02010	120,25 €	144,30 €		
TOYOTA Supra	14	31,80mm	QM09748	110,17 €	132,20 €	QM09749	110,17 €	132,20 €		
		25,58mm	QM02711	120,25 €	144,30 €	QM02829	120,25 €	144,30 €		
VW	24	20,60mm	QM02123	120,25 €	144,30 €	QM02122	120,25 €	144,30 €	CP2012-167	
		25,40mm				QM02706	130,33 €	156,40 €		

mécanismes d'embrayage mono-disque

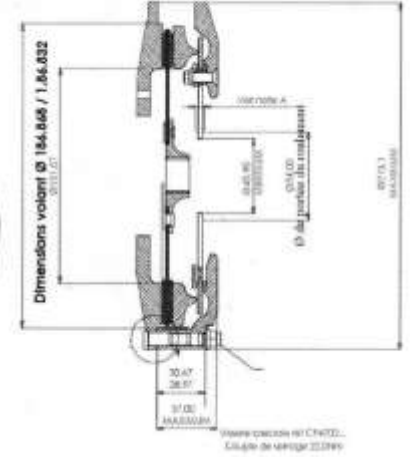
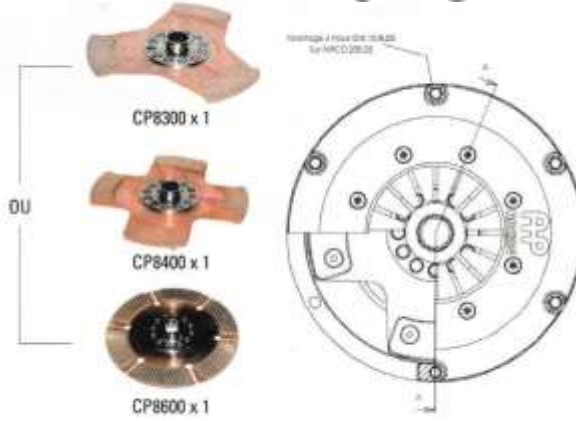

CP7381 - Monodisque à patins aéré Ø 184 mm.

Code AP RACING	CP7381-NE80-SF	CP7381-0E80-SF	CP7381-CE80-SF
Couple maxi (Nm)	160	259	413
Pression nécessaire au débrayage (daN)	160	240	350
Montage disque	CP8300 (x1) / CP8400 (x1) / CP8600 (x1) / TTV-3-184 / TTV-4-184	CP8300 (x1) / CP8400 (x1) / CP8600 (x1) / TTV-3-184 / TTV-4-184	CP8300 (x1) / CP8400 (x1) / CP8600 (x1) / TTV-3-184 / TTV-4-184
Poids avec disque 3 patins	2,73 kg	2,73 kg	2,73 kg
Poids avec disque 4 patins	2,82 kg	2,82 kg	2,82 kg
Poids avec disque 6 patins	3 kg	3 kg	3 kg
Applications	Rallye (obligatoire en S1600) - C/C	Rallye (obligatoire en S1600) C/C	Rallye (obligatoire en S1600) C/C
Epaisseur disque	Neuf 7,11mm / Usé 6,35 mm	Neuf 7,11 mm / Usé 6,35 mm	Neuf 7,11 mm / Usé 6,35 mm
Couleur	Vert	Orange	Gris
Butées conseillées	CP34572 / CP34576 / CP345710	CP34572 / CP34576 / CP345710	CP34572 / CP34576 / CP345710
Prix HT	619,17 €	619,17 €	619,17 €
Prix TTC	743,00 €	743,00 €	743,00 €
Pièces détachées	Réf	Prix HT	Prix unitaire TTC
Plateau presseur (x1)	CP3108103	150,00 €	201,00 €
Cale acier (vendu x6)	CP4111102	28,50 €	34,20 €

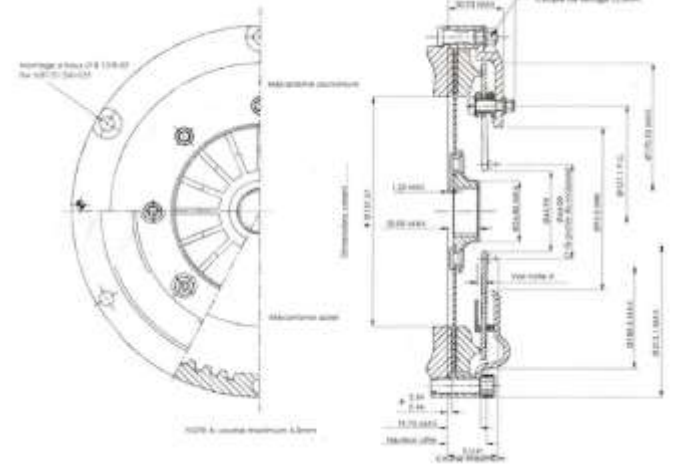

CP2116 - Monodisque circulaire Ø 184 mm.

Code AP RACING	CP2116GRN (acier)	CP2116AGR (alu)	CP2116ORA (acier)	CP2116AORA (alu)	CP2116CRV (acier)	CP2116ACRV (alu)
Couple maxi (Nm)	195	195	280	280	425	425
Pression nécessaire au débrayage (daN)	154	154	222	222	347	347
Montage disque	CP2012 (x1)	CP2012 (x1)	CP2012 (x1)	CP2012 (x1)	CP2012 (x1)	CP2012 (x1)
Poids avec disque	3,0 kg	2,77 kg	3,10 kg	2,77 kg	3,10 kg	2,77 kg
Applications	Rallye / Circuit (moins de 145 CV)	Rallye / Circuit (moins de 145 CV)	Rallye / Circuit (moins de 145 CV)	Rallye / Circuit (moins de 145 CV)	Rallye / Circuit (moins de 145 CV)	Rallye / Circuit (moins de 145 CV)
Epaisseur disque	Neuf 2,63 / Usé 1,85mm	Neuf 2,63 / Usé 1,85mm	Neuf 2,63 / Usé 1,85mm	Neuf 2,63 / Usé 1,85mm	Neuf 2,63 / Usé 1,85mm	Neuf 2,63 / Usé 1,88mm
Couleur	Vert	Vert	Orange	Orange	Gris	Gris
Butées conseillées	CP34572 / CP34576 / CP345710	CP34572 / CP34576 / CP345710	CP34572 / CP34576 / CP345710	CP34572 / CP34576 / CP345710	CP34572 / CP34576 / CP345710	CP34572 / CP34576 / CP345710
Prix HT	5133,33 €	764,17 €	496,67 €	42,25 €	496,67 €	764,17 €
Prix TTC	616,00 €	POA	621,00 €	507,00 €	596,00 €	917,00 €
Pièces détachées	Réf	Prix HT	Prix unitaire TTC			
Diaphragme	CP2580...	-	POA			
Plateau presseur	CP2616103	186,67 €	231,00 €			

mécanismes d'embrayage bi-disques

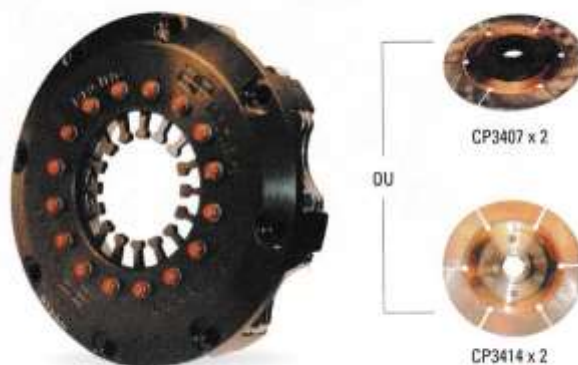

CP6002 - Bidisque circulaire Ø 140 mm

Code AP RACING	CP6002-OH90-SF (Alu)	CP6002-CH90-SF (Alu)
Couple maxi (Nm)	314	420
Pression nécessaire au débrayage (daN)	375	450
Montage disque	CP3414(x2) ou CP3407 (x2)	CP3414(x2) ou CP3407 (x2)
Poids avec disque	2,50 kg	2,50 kg
Applications	Monoplace / Proto / Circuit / Course de cote	Monoplace / Proto / Circuit / Course de cote
Épaisseur disque	Neuf 2,62 mm / Usé 2,20 mm	Neuf 2,62 mm / Usé 2,20 mm
Couleur	Orange	Gris
Butées conseillées	CP34571 / CP34579 et CP345711	CP34571 / CP34579 et CP345711
Prix HT	1 111,67 €	1 111,67 €
Prix TTC	1 334,00 €	1 334,00 €

Pièces détachées	Réf	Prix HT	Prix unitaire TTC
Plateau presseur (x1)	CP4124103		POA
Plateau intermédiaire (x1)	CP4124102	198,33 €	238,00 €
Cale acier (vendues x8)	CP6002102	106,67 €	128,00€

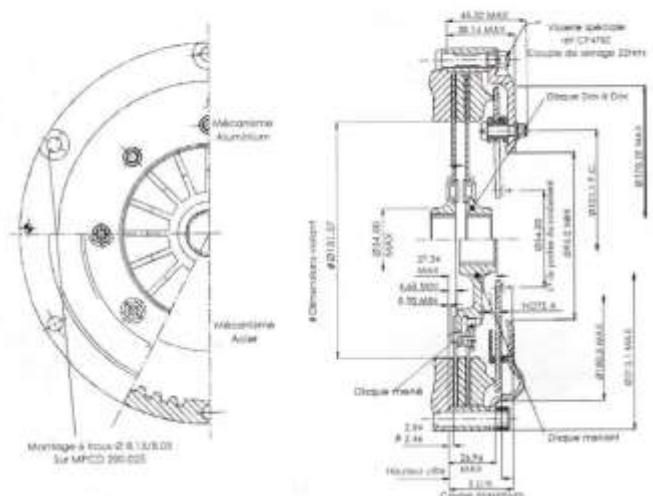

CP2125 - Bidisque circulaire Ø 184 mm

Code AP RACING	CP2125GRN (acier)	CP2125AGR (alu)	CP2125ORA (acier)	CP2125AORA (alu)
Couple maxi (Nm)	195	195	278	278
Pression nécessaire au débrayage (daN)	154	154	222	222
Montage disque	CP2012 (x2) / CP2567 (x2)	CP2012 (x2) / CP2567 (x2)	CP2012 (x2) / CP2567 (x2)	CP2012 (x2) / CP2567 (x2)
Poids avec disque	4,15 kg	4,15 kg	4,15 kg	4,15 kg
Applications	Rallye / Circuit F2 / F3 Historique	Rallye / Circuit F2 / F3 Historique	Rallye / Circuit F2 / F3 Historique	Rallye / Circuit F2 / F3 Historique
Épaisseur disque	Neuf 2,63 mm / Usé 2,20 mm	Neuf 2,63 mm / Usé 2,20 mm	Neuf 2,63 mm / Usé 2,20 mm	Neuf 2,63 mm / Usé 2,20 mm
Couleur	Vert	Vert	Orange	Orange
Butées conseillées	CP34572 / CP34576 / CP345710	CP34572 / CP34576 / CP345710	CP34572 / CP34576 / CP345710	CP34572 / CP34576 / CP345710
Prix HT	831,67 €	988,33 €	831,67 €	988,33 €
Prix TTC	998,00 €	1 186,00 €	998,00 €	1 186,00 €

Pièces détachées	Réf	Prix HT	Prix unitaire TTC
Diaphragme	CP2580...	-	POA
Plateau presseur	CP2616103	192,50 €	231,00 €
Plateau intermédiaire	CP2613103	104,17 €	125,00 €
Anneau ext.	CP2012162	204,17 €	245,00 €

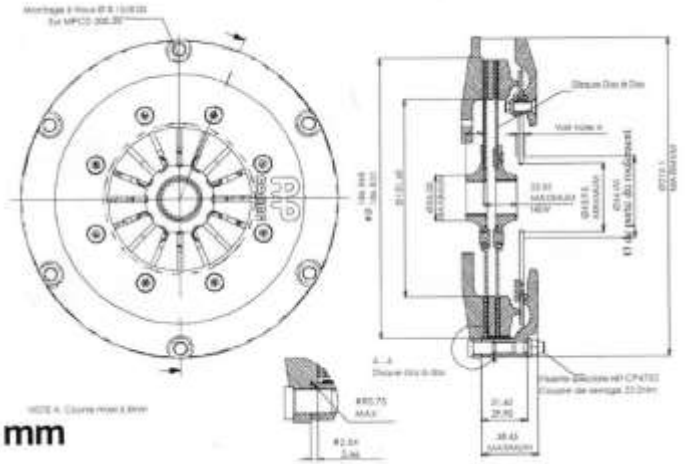

CP7372 - Bidisque circulaire fritté aéré Ø 184 mm

Code AP RACING	CP7372-OE90-SF	CP7372-CE90-SF
Couple maxi (Nm)	532	848
Pression nécessaire au débrayage (daN)	240	350
Montage disque	CP2012 (x2) ou CP2567 (x2)	CP2012 (x2) ou CP2567 (x2)
Poids avec disque CP2012	3,80 kg	3,80 kg
Poids avec disque CP2567	3,82 kg	3,82 kg
Applications	Rallye / Circuit F2 / Proto / Gr. A / Gr F2000	Rallye / Circuit F2 / Proto / Gr. A / Gr. F2000
Epaisseur disque	Neuf 2,62 mm / Usé 2,20 mm	Neuf 2,62 mm / Usé 2,2 mm
Couleur	Orange	Gris
Butées conseillées	CP34572 / CP34576 / CP345710	CP34572 / CP34576 / CP345710
Prix HT	767,50 €	860,83 €
Prix TTC	921,00 €	1 033,00 €

Pièces détachées	Réf	Prix HT	Prix unitaire TTC
Plateau presseur (x1)	CP3021101	204,17 €	245,00 €
Plateau intermédiaire (x1)	CP3592106	181,66 €	218,00 €
Cale acier (vendues x6)	CP3912102	50,50 €	60,60 €

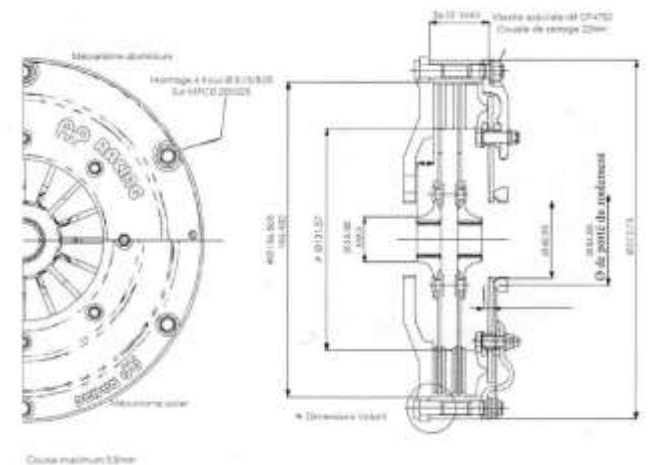
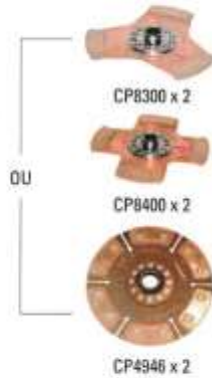

CP2606 - Bidisque à patins Ø 184 mm

Code AP RACING	CP2606ORA (acier)	CP2606AORA (alu)	CP2606CRV (acier)
Couple maxi (Nm)	421	400	598
Pression nécessaire au débrayage (daN)	240	222	347
Montage disque	CP2606-17 (x2) ou CP2606-18 (x2)	CP8300 (x2) ou CP8400 (x2)	CP8300 (x2) ou CP8400 (x2)
Poids avec disque 3 patins	4,23 kg	4,28 kg	4,28 kg
Applications	Rallye (ex : R5 Turbo TDC)	Rallye (ex : R5 Turbo TDC)	Rallye (ex : R5 Turbo TDC)
Epaisseur disque	Neuf 7,11 mm / Usé 6,68 mm	Neuf 7,11 mm / Usé 6,73 mm	Neuf 7,11 mm / Usé 6,73 mm
Couleur	Orange	Orange	Gris
Butées conseillées	CP34572 / CP34576 / CP345710	CP34572 / CP34576 / CP345710	CP34572 / CP34576 / CP345710
Prix HT	891,08 €		
Prix TTC	1069,30 €	Prix sur demande	Prix sur demande

Pièces détachées	Réf	Prix HT	Prix unitaire TTC
Diaphragme	CP2580...	-	POA
Plateau presseur	CP2616103	192,50 €	231,00 €
Plateau intermédiaire	CP2613103	104,17 €	125,00 €
Anneau ext	CP2606125	245,83 €	295,00 €

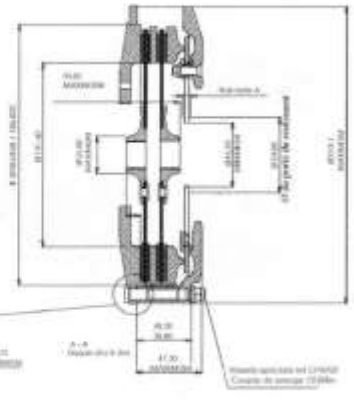
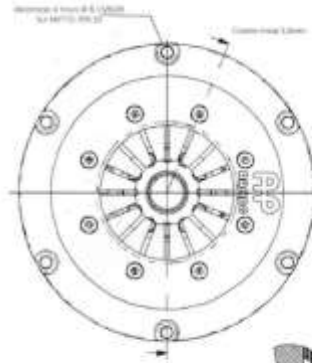
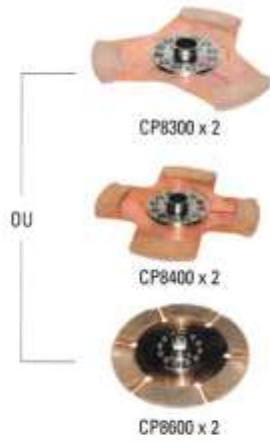

CP7382 - Bidisque à patins aéré Ø 184 mm

Code AP RACING	CP7382OH80SF	CP7382CH80SF
Couple maxi (Nm)	421	636
Pression nécessaire au débrayage (daN)	240	350
Montage disque	CP8300 (x2) / CP8400 (x2) / CP8600 (x2) / TTV-3-184 /	CP8300 (x2) / CP8400 (x2) / CP8600 (x2) / TTV-3-184 /
Poids avec disque 3 patins	3,81 kg	3,81 kg
Poids avec disque 4 patins	3,99 kg	3,99 kg
Poids avec disque 6 patins	4,37 kg	4,37 kg
Applications	Rallye (ex : R5 Turbo TDC)	Rallye (Gr. A, Gr.B, Gr 4) / Autocross / Rallycross / Endurance Tout Terrain
Epaisseur disque	Neuf 7,11 mm / Usé 6,73 mm	Neuf 7,11 mm / Usé 6,73 mm
Couleur	Orange	Gris
Butées conseillées	CP34572 / CP34576 / CP345710	CP34572 / CP34576 / CP345710
Prix HT	784,17 €	784,17 €
Prix TTC	941,00 €	941,00 €

Pièces détachées	Réf	Prix HT	Prix unitaire TTC
Plateau presseur (x1)	CP3021102	204,17 €	245,00 €
Plateau intermédiaire (x1)	CP3592106	181,67 €	218,00 €
Cale acier (vendues x6)	CP4112102	49,00 €	58,80 €

mécanismes d'embrayage tri-disques

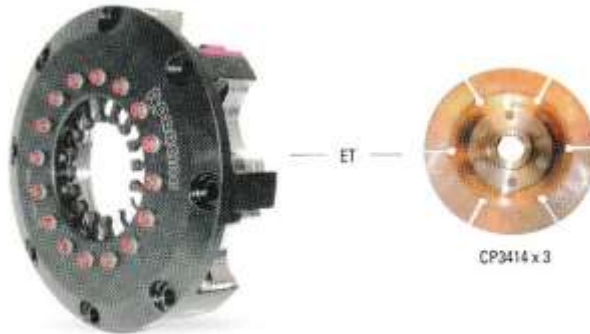

CP6003 - Tridisque circulaire Ø 140 mm

Code AP RACING	CP6003-OH90-SF (Alu)	CP6003-CH90-SF (Alu)
Couple maxi (Nm)	471	630
Pression nécessaire au débrayage (daN)	375	450
Montage disque	CP3414 (x3)	CP3414 (x3)
Poids avec disque	3,30 kg	3,30 kg
Applications	Proto / Endurance Circuit	Proto / Endurance Circuit
Epaisseur disque	Neuf 2,62 mm / Usé 2,34 mm	Neuf 2,62 mm / Usé 2,34 mm
Couleur	Orange	Gris
Butées conseillées	CP34571, CP34579 et CP345711	CP34571, CP34579 et CP345711
Prix HT	1 561,67 €	1 229,17 €
Prix TTC	1 874,00 €	1 475,00 €

Pièces détachées	Réf	Prix HT	Prix unitaire TTC
Plateau presseur (x1)	CP4124103		POA
Plateau intermédiaire (x2)	CP4124102	198,33 €	238,00 €
Cale acier (vendues x8)	CP4073123	93,33 €	112,00 €

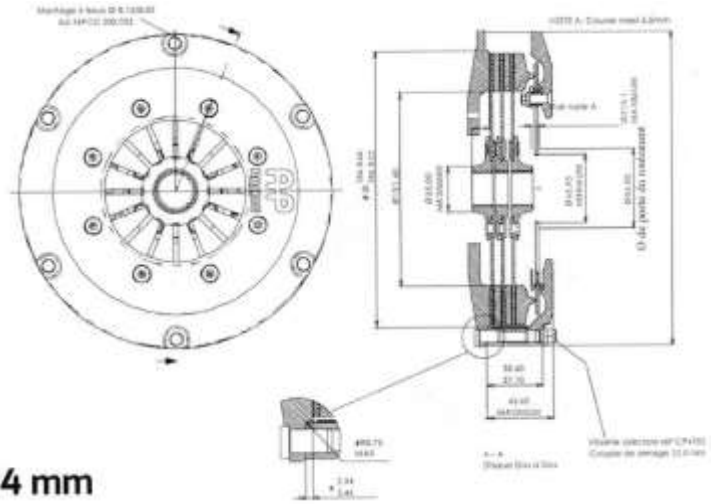

CP7373 - Tridisque circulaire fritté aéré Ø 184 mm

Code AP RACING	CP7373-NE90-SF	CP7373-0E90-SF	CP7373-CE90-SF
Couple maxi (Nm)	491	798	1272
Pression nécessaire au débrayage (daN)	160	240	350
Montage disque	CP2012 (x3) dont 1 moyeu court	CP2012 (x3) dont 1 moyeu court	CP2012 (x3) dont 1 moyeu court
Poids avec disque CP2012	4,95 kg	4,95 kg	4,95 kg
Applications	Rallye (Ex: BMW M3 Gr.A) / Autocross / Rallycross	Rallye (Ex : BMW M3 Gr.A) / Autocross / Rallycross	Rallye (Ex BMW M3 Gr. A) / Autocross / Rallycross
Epaisseur disque	Neuf 2,62 mm / Usé 2,34mm	Neuf 2,62 mm / Usé 2,34 mm	Neuf 2,62 mm / Usé 2,34 mm
Couleur	Vert	Orange	Gris
Butées conseillées	CP34572 / CP34576 / CP345710	CP34572 / CP34576 / CP345710	CP34572 / CP34576 / CP345710
Prix HT	900.00 €	900.00 €	900.00 €
Prix TTC	1 080.00 €	1 080.00 €	1 080.00 €

Pièces détachées	Réf	Prix HT	Prix unitaire TTC
Plateau presseur (x1)	CP3021101	204.17 €	245,00 €
Plateau intermédiaire (x2)	CP3592106	181.67 €	218,00 €
Cale acier (vendue x6)	CP3913103	49,00 €	58,80 €



mécanismes d'embrayage mono-disque

TTV Racing



monodisque à patins ø 184 mm

Code TTV RACING	2802-04-001	2802-04-002	2802-04-003	2802-04-004
Couple maxi (Nm)	317	363	457	531
Montage disque	CP8300 / CP8400 / CP8600 / TTV-3-184 / TTV-4-184 / TTV-6-184	CP8300 / CP8400 / CP8600 / TTV-3-184 / TTV-4-184 / TTV-6-184	CP8300 / CP8400 / CP8600 / TTV-3-184 / TTV-4-184 / TTV-6-184	CP8300 / CP8400 / CP8600 / TTV-3-184 / TTV-4-184 / TTV-6-184
Hauteur du diaphragme	Neuf 22,3 mm / Usé 24,8 mm	Neuf 21,9 mm / Usé 24,4 mm	Neuf 21,4 mm / Usé 23,9	Neuf 21,6 mm / Usé 24,1 mm
Couleur	Vert	Bleu	Orange	Gris
Prix HT	422,17 €	422,17 €	422,17 €	422,17 €
Prix TTC	506,60 €	506,60 €	506,60 €	506,60 €

Pièces détachées	Réf	Prix HT	Prix TTC
Plateau presseur	TTV2802-PP	135,04 €	162,05 €

monodisque renforcé à patins ø 184 mm

Code TTV RACING	4905-03-001	4905-03-002	4905-03-003
Couple maxi (Nm)	324	416	464
Montage disque	CP8300 / CP8400 / CP8600 / TTV-3-184 / TTV-4-184 / TTV-6-184	CP8300 / CP8400 / CP8600 / TTV-3-184 / TTV-4-184 / TTV-6-184	CP8300 / CP8400 / CP8600 / TTV-3-184 / TTV-4-184 / TTV-6-184
Hauteur du diaphragme	Neuf 27,5 mm / Usé 30 mm	Neuf 27,3 mm / Usé 29,8 mm	Neuf 27,2 mm / Usé 29,7 mm
Couleur	Bleu	Orange	Gris
Prix HT	460,42 €	460,42 €	460,42 €
Prix TTC	552,50 €	552,50 €	552,50 €

Pièces détachées	Réf	Prix HT	Prix TTC
Plateau presseur	TTV4905-PP	135,04 €	162,05 €

monodisque à patins ø 215 mm

Code TTV RACING	3636-02-500	3636-02-501
Couple maxi (Nm)	492	588
Montage disque	CP5354 / TTV-4R-215 / TTV-6R-215	CP5354 / TTV-4R-215 / TTV-6R-215
Hauteur du diaphragme	Neuf 31 mm / Usé 35,8 mm	Neuf 29,8 mm / Usé 34,6 mm
Prix HT	563,79 €	563,79 €
Prix TTC	676,55 €	676,55 €

Pièces détachées	Réf	Prix HT	Prix TTC
Plateau presseur	TTV3636-PP	153,46 €	184,15 €

mécanismes d'embrayage bi-disques

TTV Racing



bidisque à patins ø 184 mm

Code TTV RACING	2801-08-001	2801-08-002	2801-08-003	2801-08-004
Couple maxi (Nm)	515	591	742	863
Montage disque	CP8300 / CP8400 / CP8600 / TTV-3-184 / TTV-4-184 / TTV-6-184	CP8300 / CP8400 / CP8600 / TTV-3-184 / TTV-4-184 / TTV-6-184	CP8300 / CP8400 / CP8600 / TTV-3-184 / TTV-4-184 / TTV-6-184	CP8300 / CP8400 / CP8600 / TTV-3-184 / TTV-4-184 / TTV-6-184
Hauteur du diaphragme	Neuf 33,9 mm / Usé 36,5 mm	Neuf 33,5 mm / Usé 36 mm	Neuf 33 mm / Usé 35,5 mm	Neuf 33,2 mm / Usé 35,7 mm
Couleur	Vert	Bleu	Orange	Gris
Prix HT	629,00 €	629,00 €	629,00 €	629,00 €
Prix TTC	754,80 €	754,80 €	754,80 €	754,80 €

Pièces détachées	Réf	Prix HT	Prix TTC
Plateau presseur	TTV2801-PP	135,04 €	162,05 €
Plateau intermédiaire	TTV2801-PI	135,04 €	162,05 €

bidisque renforcé à patins ø 184 mm

Code TTV RACING	4900-03-001	4900-03-002	4900-03-003
Couple maxi (Nm)	648	831	928
Montage disque	CP8300 / CP8400 / CP8600 / TTV-3-184 / TTV-4-184 / TTV-6-184	CP8300 / CP8400 / CP8600 / TTV-3-184 / TTV-4-184 / TTV-6-184	CP8300 / CP8400 / CP8600 / TTV-3-184 / TTV-4-184 / TTV-6-184
Hauteur du diaphragme	Neuf 45,5 mm / Usé 48 mm	Neuf 45,3 mm / Usé 47,8 mm	Neuf 45,2 mm / Usé 47,7mm
Couleur	Bleu	Orange	Gris
Prix HT	705,50 €	705,50 €	705,50 €
Prix TTC	846,60 €	846,60 €	846,60 €

Pièces détachées	Réf	Prix HT	Prix TTC
Plateau presseur	TTV4900-PP	135,04 €	162,05 €
Plateau intermédiaire	TTV4900-PI	135,04 €	162,05 €

bidisque à patins ø 215 mm

Code TTV RACING	3637-02-500	3637-02-501
Couple maxi (Nm)	800	956
Montage disque	CP5354 / TTV-4R-215 / TTV-6R-215	CP5354 / TTV-4R-215 / TTV-6R-215
Hauteur du diaphragme	Neuf 48,6 mm / Usé 53,4 mm	Neuf 47,8 mm / Usé 52,6 mm
Prix HT	847,13 €	847,13 €
Prix TTC	1016,55 €	1016,55 €

Pièces détachées	Réf	Prix HT	Prix TTC
Plateau presseur	TTV3637-PP	153,46 €	184,15 €
Plateau intermédiaire	TTV3637-PI	135,04 €	162,05 €

mécanismes d'embrayage



pour disques circulaires ø 184 mm



monodisque



bidisque



tridisque

référence	QM04226	QM04227	QM04228
Couple maxi (Nm)	500	845	1240
Compatibilité montage disque	CP2012 / CP2567 / toute la gamme Quarter Master	CP2012 / CP2567 / toute la gamme Quarter Master	CP2012 / CP2567 / toute la gamme Quarter Master
Equivalence mécanisme AP RACING	CP7371-CE90-SF	CP7372-CE90-SF	CP7373-CE90-SF
Epaisseur disque	neuf 2,6 mm	neuf 2,6 mm	neuf 2,6 mm
Prix HT	502,67 €	603,25 €	864,92 €
Prix TTC	603,20 €	723,90 €	1037,90 €

Pièces détachées	Réf	Prix HT	Prix TTC
Plateau presseur	QM04206	93.08 €	111.70 €
Plateau intermédiaire	QM04207	88.08 €	105.70 €

pour disques à patins collés ø184 mm



Bi-disque pour disque collés

référence	QM14710
Couple maxi (Nm)	1200
Compatibilité montage disque	QM14713 D'autres montages , nous consulter
Equivalence mécanisme AP RACING	-
Epaisseur disque	neuf 6,35 mm
Prix HT	623.42 €
Prix TTC	748.10 €



Pièces détachées	Réf	Prix HT	Prix TTC
Plateau presseur	QM04206	93.08 €	111.70 €
Plateau intermédiaire	QM04207	88.08 €	105.70 €

Butée d'embrayage

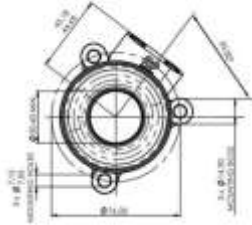

Caractéristiques :

- Corps en aluminium forgé
- Piston en aluminium
- Surface effective : 920 mm²
- Pression max : 1 250 PSI

Butée d'embrayage					Roulement			
Réf butée	ø portée	Prix HT	Prix TTC	Course max.	Réf roulement	Configuration	Prix HT	Prix TTC
CP6859-38	38 mm	Sur demande		18 mm	CP3457-16	1	111,83 €	134,20 €
CP6859-45	45 mm	Sur demande		18 mm	CP3457-19	1	Sur demande	
CP6859-50	50 mm	495,00 €	594,00 €	18 mm	CP3457-11	1	144,83 €	173,80 €
CP6859-54	54 mm	495,00 €	594,00 €	18 mm	CP3457-6	1	122,50 €	147,00 €
CP6859-1245-IN	45 mm	498,33 €	598,00 €	12 mm	CP3457-19	2	Sur demande	
CP6859-1250	50 mm	495,00 €	594,00 €	12 mm	CP3457-9-50	2	124,00 €	148,80 €
CP6859-1254	54 mm	495,00 €	594,00 €	12 mm	CP3457-10-54	2	124,00 €	148,80 €
CP6859-1238-IN	38 mm	711,58 €	853,90 €	12 mm	CP3457-16	3	111,83€	134,20 €
CP6859-1250-IN	50 mm	615,33 €	738,40 €	12 mm	CP3457-11	3	144,83 €	173,80 €
CP6859-1254-IN	54 mm	711,58 €	853,90 €	12 mm	CP3457-6	3	122,50 €	147,00 €
Kit joints de rechange - CP3759-3		22,37 €	26,85 €					
Taroudage		M10x100						
Poids		CP6859... : 381g						
		CP685912... : 257g						
		CP685912...IN : 346g						

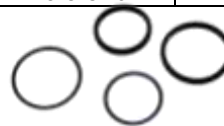

Kit joints de rechange - CP3759-3
21.83 € ht - 26.20 € ttc

Configuration 1 : Roulement fixé par l'extérieur, montage idéal pour les applications hautes vitesse

Configuration 2 : Roulement fixé par l'intérieur, course courte permettant la réduction de la longueur totale

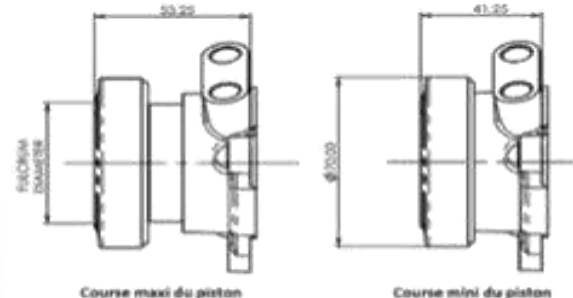
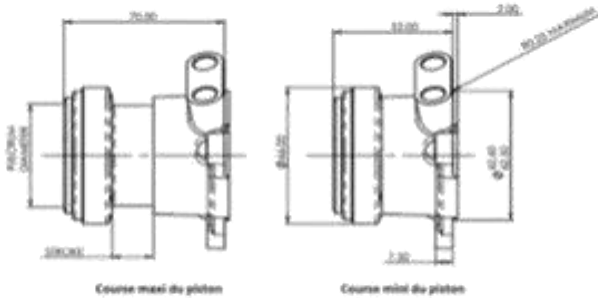

Configuration 3 : Configuration 1 avec course réduite

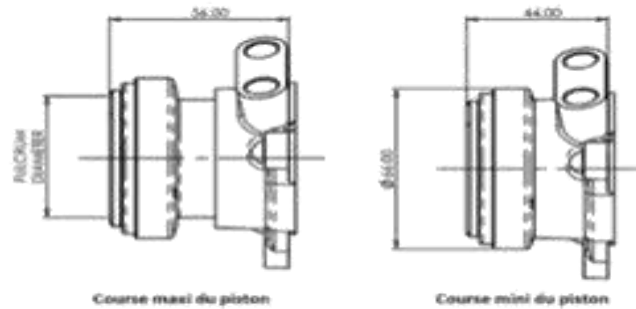

Côtes roulements

CP3457-9/10/19 CP3457-11/6/16

Butée d'embrayage					Roulement			
Réf butée	ø portée	Prix HT	Prix TTC	Course max.	Réf roulement	Configuration	Prix HT	Prix TTC
CP3959-38 = CP6859	38 mm	Sur demande		18 mm	CP3457-16	1	111,83 €	134,20 €
CP3959-50	50 mm	498,33 €	598,00 €	18 mm	CP3457-11	1	144,83 €	173,80 €
AD1850	50 mm	72,50 €	87,00 €	18 mm	AD500033320	1	34,17 €	41,00 €
CP3959-54	54 mm	498,33 €	598,00 €	18 mm	CP3457-6	1	122,50 €	147,00 €
CP3959-1250	50 mm	495,00 €	594,00 €	12 mm	CP3457-9-50	2	124,00€	148,80 €
CP3959-1254	54 mm	498,33 €	598,00 €	12 mm	CP3457-10-54	2	124,00€	148,80 €
Kit joints de rechange - CP3759-3		21,83 €	26,20 €					
Taroudage		M12x100						
Poids		430g						